



QUADRO – Vierkant Profile
im Format 35, 40 und 50mm

z. B. für Tischgestelle unter
Unterkonstruktionen...

Maßfertigung nach Zeichnung in
den Oberflächen Alu EV1 und
Edelstahl finish.

Regalbauten
wie in der Abbildung rechts
mit Profil **Quadro 35 / 40**



... Winkelprofil **CANTON**, für
Tischkonstruktionen

Lieferbedingungen Aluminium Konstruktionsprofile

- Rohrprofile bis Länge 2700mm anteilig 20,00 EUR
Fracht- und Verpackungspauschale.
- Überlängen ab Länge 2700mm anteilig 35,00 EUR
Fracht- und Verpackungspauschale.
- ab 20kg Versandgewicht nach Aufwand.

Berechnung Zuschnitt :

- Berechnungsgrundlage ist das bestellte Maß.
- Mindestberechnung 100mm

Listenpreise:
in Euro zzgl. gesetzlicher MwSt.

Konditionen :
bekannt oder auf Anfrage

Lieferzeiten :
ca. 8-10 Werktage

Aluminium Konstruktionsprofile QUADRO

Listenpreise Quadro 35



Quadro 35x35mm, Zuschnitte auf Maß

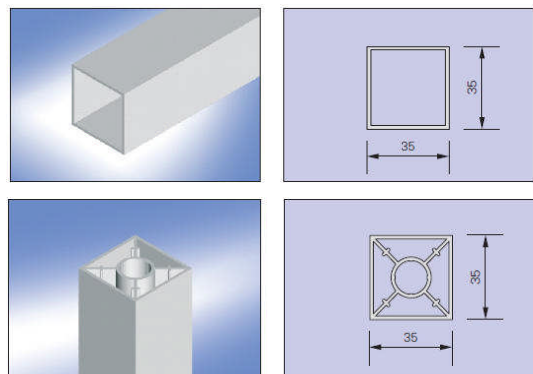

Artikelnummer	Beschreibung	VE	Listenpreis
35.500.SM	Profil 35mm waagerechte, EV1 eloxiert	lfm	24,48
35.500.VA	Profil 35mm waagerechte, Edelstahl finish	lfm	29,88
35.501.SM	Profil 35mm senkrechte, EV1 eloxiert	lfm	33,48
35.501.VA	Profil 35mm senkrechte, Edelstahl finish	lfm	37,80

Quadro 35x35mm, Verbinder

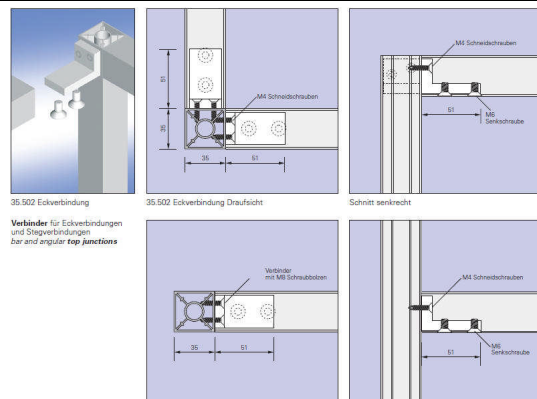

35.502 Eckverbindung
 Verbinder für Eckverbindungen
 und Stützverbindungen
 bei 90° und anderen Winkeln

Artikelnummer	Beschreibung	VE	Listenpreis
35.502.SM	Verbinder inkl. Fräsungen in den Profilen	St.	15,84

Quadro 35x35mm,
Doppel Rollen silber



35.510 Doppelrolle 40 kg

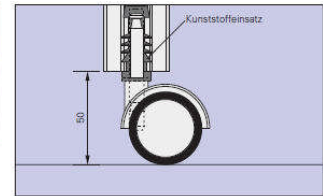

Ansicht



35.511 Doppelrolle 50 kg

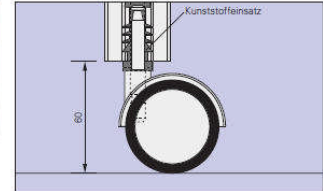

Artikelnummer	Beschreibung	VE	Listenpreis
35.510	Doppelrolle 40kg mit Halter Kunststoff	St.	9,91
35.511	Doppelrolle 50kg mit Halter Kunststoff	St.	11,35

Quadro 35x35mm,
Stellfuß (pat.)

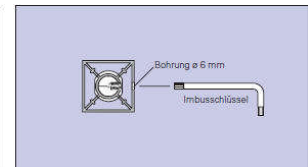
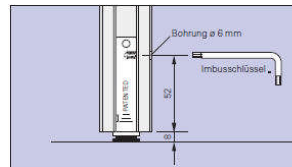

Artikelnummer	Beschreibung	VE	Listenpreis
35.503	patent. Stellfuß inkl. Lochbohrungen	St.	12,60

Quadro 35x35mm,
Stellfuß Edelstahl 25mm

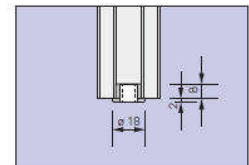
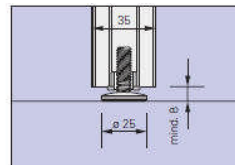
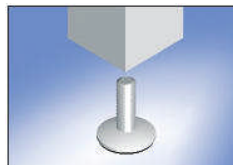

Artikelnummer	Beschreibung	VE	Listenpreis
35.509	Stellfuß D25, Edelstahl inkl. mit M8-Einsatzstück	St.	11,71
35.514	M8 Einsatzstück ohne Stellfuß	St.	4,87

Quadro 35x35mm,
Aluminium Abschlusskappe

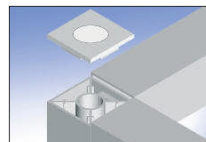

35.506 Abdeckkappe

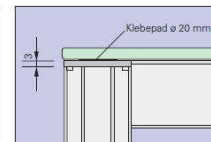

Schnitt senkrecht

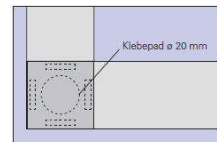

35.512 Klebepad transparent

Artikelnummer	Beschreibung	VE	Listenpreis
35.504	Abdeckkappe KST Grau	St.	3,43
35.506.SM	Abdeckkappe Alu EV1 eloxiert	St.	13,87
35.506.VA	Abdeckkappe Alu Edelstahl eloxiert	St.	14,40
35.512	Klebepad transparent für Glasplatten	St.	1,08

Quadro 35x35mm,
Abdeckkappe

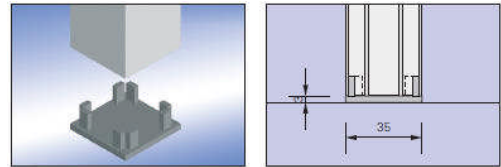

Artikelnummer	Beschreibung	VE	Listenpreis
35.504	Abdeckkappe KST, Grau	St.	3,43

Quadro 35x35mm,
Universalwinkel

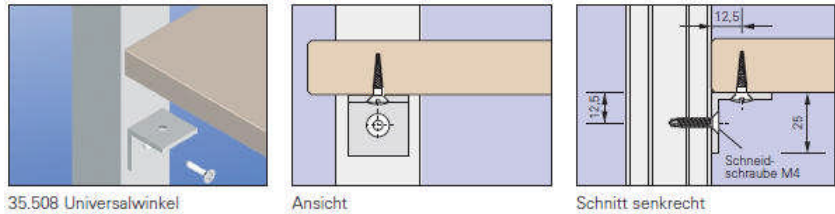

Artikelnummer	Beschreibung	VE	Listenpreis
35.508.01	Universalwinkel 25x25x3mm mit Bohrung	St.	4,87
35.508.02	Universalwinkel 25x25x3mm ohne Bohrung	St.	3,60

Quadro 35x35mm,
Bodenträger M6 mit KST Ring

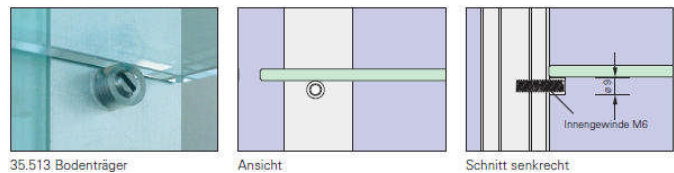

Artikelnummer	Beschreibung	VE	Listenpreis
35.513.01	Bodenträger M6 mit rutschhemmendem Kunststoffring inkl. Lochbohrung in Profilen	St.	2,71
35.513.02	Bodenträger M6 mit rutschhemmendem Kunststoffring ohne Lochbohrung in Profilen	St.	0,72

Quadro 35x35mm,
Montageplatte und Endkappe
z.B. für Sockelfüße

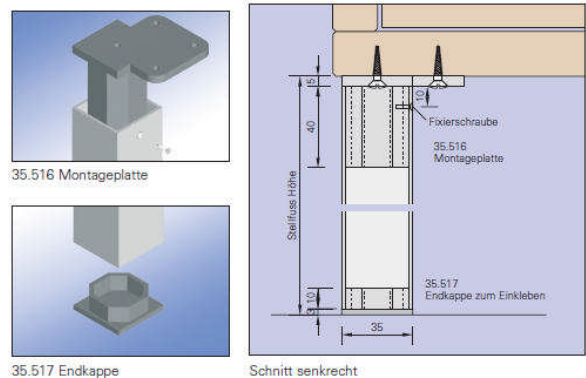

Artikelnummer	Beschreibung	VE	Listenpreis
35.516	Montageplatte für Stellfuß, KST Grau	St.	5,40
35.517	Endkappe für Stellfuß, KST Grau	St.	2,71

Listenpreise Quadro 40



Quadro 40x40mm,
Zuschnitte auf Maß

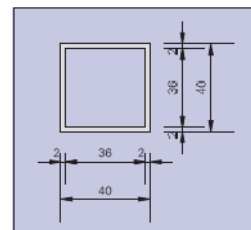

Artikelnummer	Beschreibung	VE	Listenpreis
40.500.SM	Profil 40mm EV1 eloxiert	lfm	33,66
40.500.VA	Profil 40mm Edelstahl finish	lfm	48,60

Quadro 40x40mm,
Verbinder

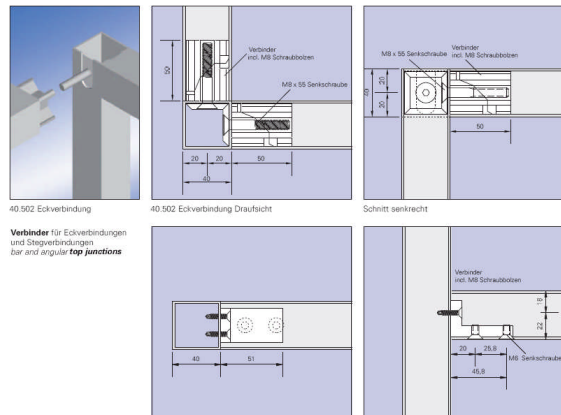

Artikelnummer	Beschreibung	VE	Listenpreis
40.502	Verbinder inkl. Fräsungen in den Profilen	St.	16,20

Quadro 50x50mm,
Abdeckkappe KST

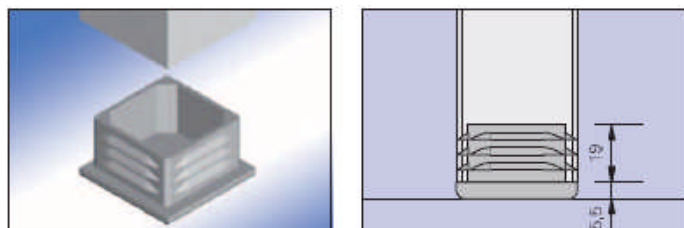

Artikelnummer	Beschreibung	VE	Listenpreis
40.504	Abdeckkappe KST Grau	St.	3,43

Quadro 40x40mm,
 Abdeckkappe Aluminium

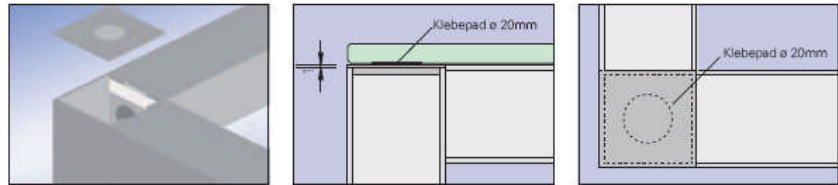

Artikelnummer	Beschreibung	VE	Listenpreis
40.504	Abdeckkappe KST Grau	St.	3,43
40.506.SM	Abdeckkappe Aluminium EV1 eloxiert	St.	13,86
40.506.VA	Abdeckkappe Aluminium Edelstahl finish eloxiert	St.	14,40
35.512	Klebeband für Glasauflage	St.	1,08

Quadro 40x40mm,
 Stellfuß und M8-Einsatzstück

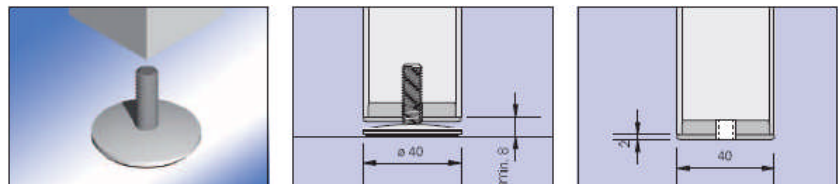

Artikelnummer	Beschreibung	VE	Listenpreis
40.507	Stellfuß Edelstahl D40mm, mit M8-Einsatzstück	St.	23,04
40.511	Universaleinsatz mit M8-Gewinde, Alu roh	St.	12,24

Quadro 40x40mm,
 Universalwinkel

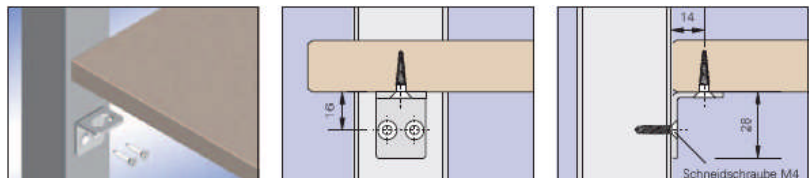

Artikelnummer	Beschreibung	VE	Listenpreis
35.508.01	Universalwinkel 25x25x3mm mit Bohrung	St.	4,86
35.508.02	Universalwinkel 25x25x3mm ohne Bohrung	St.	3,60

Quadro 40x40mm,
 Doppelrollen

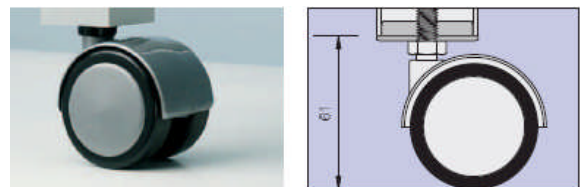

Artikelnummer	Beschreibung	VE	Listenpreis
35.510	Doppelrolle D50mm, 50kg inkl. Einsatzstück mit M8-Gewinde	St.	11,34

Listenpreise Quadro 50



Quadro 50x50mm, Zuschnitte auf Maß

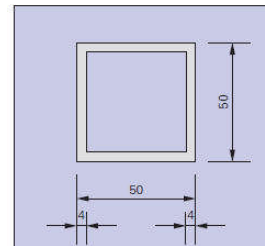
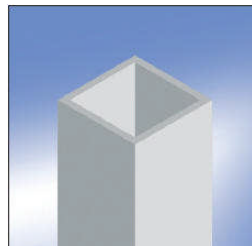

Artikelnummer	Beschreibung	VE	Listenpreis
50.500.SM	Profil 50mm EV1 eloxiert	lfm	51,67
50.500.VA	Profil 50mm Edelstahl finish	lfm	58,32

Quadro 50x50mm, Verbinder

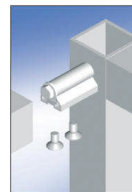

50.502 Eckverbindung

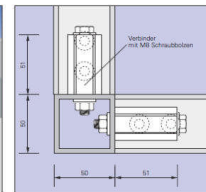

50.502 Eckverbindung Draufsicht

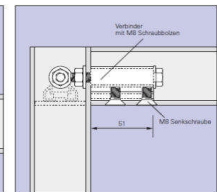

Schnitt senkrecht

Verbinder für Eckverbindungen und Stegverbindungen bar and angular top junctions

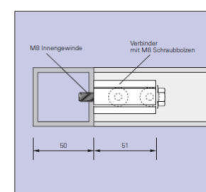

50.502 Stegverbindung Draufsicht

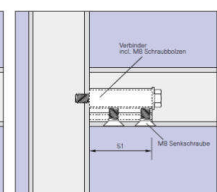

Schnitt senkrecht

Artikelnummer	Beschreibung	VE	Listenpreis
50.502	Verbinder inkl. Fräsungen in den Profilen	St.	15,84

Quadro 50x50mm, Abdeckkappe Aluminium

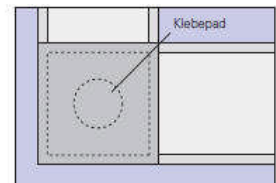
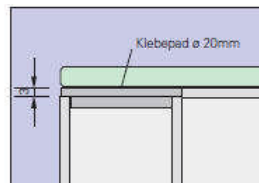
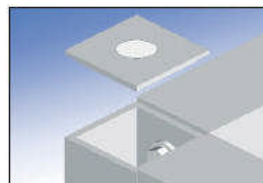

Artikelnummer	Beschreibung	VE	Listenpreis
50.506.SM	Abdeckkappe Aluminium EV1 eloxiert	St.	15,48
50.506.VA	Abdeckkappe Aluminium Edelstahl finish eloxiert	St.	16,75
35.512	Klebepad für Glasauflage	St.	1,08

Quadro 50x50mm,
Abdeckkappe KST

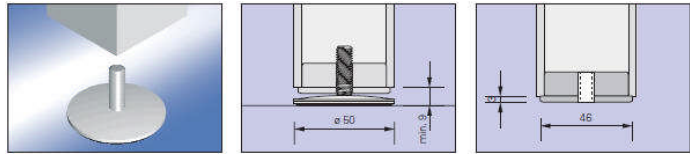

Artikelnummer	Beschreibung	VE	Listenpreis
50.507	Stellfuß Edelstahl D50mm, mit M8-Einsatzstück	St.	26,64
50.511	Universaleinsatz mit M8-Gewinde, Alu roh	St.	6,67

Quadro 50x50mm,
Abdeckkappe KST

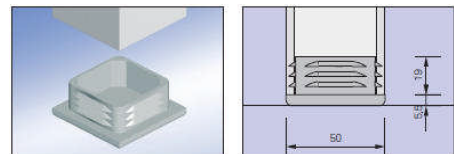

Artikelnummer	Beschreibung	VE	Listenpreis
50.504	Abdeckkappe KST Grau	St.	3,43

Quadro 50x50mm,
Stellfuß (pat.)

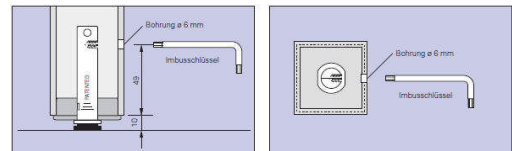

Artikelnummer	Beschreibung	VE	Listenpreis
50.503	patent. Stellfuß mit Einsatzstück inkl. Lochbohrungen	St.	16,39

Quadro 50x50mm,
Doppelrollen

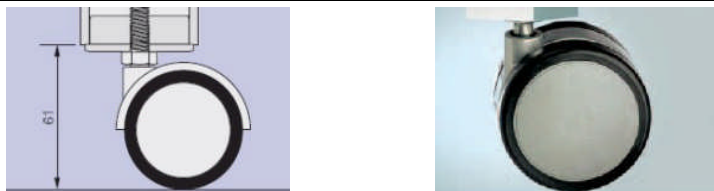

Artikelnummer	Beschreibung	VE	Listenpreis
50.510	Doppelrolle 50kg inkl. Einsatzstück mit M8-Gewinde	St.	18,18

Quadro 50x50mm,
Doppelrollen



Artikelnummer	Beschreibung	VE	Listenpreis
50.508	Doppelrolle 75kg inkl. Einsatzstück mit M8-Gewinde	St.	25,38
50.509	Doppelrolle 75kg mit Feststeller, inkl. Einsatzstück mit M8-Gewinde	St.	30,60

Listenpreise Canton



Canton Profile Zuschnitte auf Maß

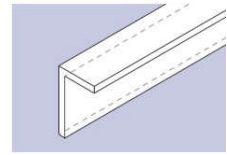
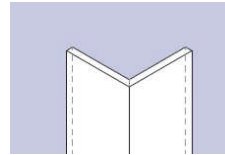

Artikelnummer	Beschreibung	VE	Listenpreis
		lfm	Anfrage
		lfm	Anfrage

Verbinder Canton innen

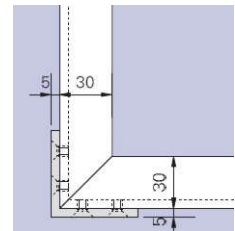
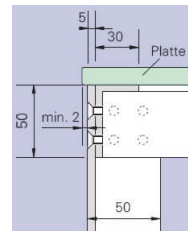

Artikelnummer	Beschreibung	VE	Listenpreis
		St.	Anfrage

Verbinder STRA – Canton ausser

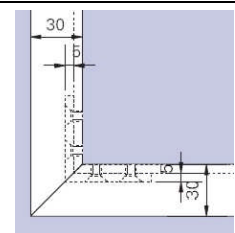
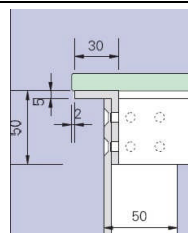

Artikelnummer	Beschreibung	VE	Listenpreis
		St.	Anfrage

Fußabdeckung - Canton



Artikelnummer	Beschreibung	VE	Listenpreis
		St.	Anfrage



Notizen