



MODULAR Standard

Möbeljalousie nach Maß.
 Hochwertiges Möbel – Jalousiesystem mit überzeugenden Montagevorteilen.

Das Modul wird mit wenigen Handgriffen und in kurzer Zeit in den von Ihnen gefertigten Korpus eingesetzt – und fertig ist der Jalousieschrank.

Lieferbar in 3 Stabbreiten und derzeit bis 7 Oberflächen.

Möbel - Jalousiesystem STANDARD

Jalousiesystem MODULAR

Stabbreite 15,5mm: lieferbar in: Silber und Edelstahl geprägt (finish), Lichtgrau, Weiß und Schwarz.

Stabbreite 25mm: lieferbar in: Silber und Edelstahl geprägt (finish), Aluminium ummantelt und Aluminium-Edelstahlfinish ummantelt.

Stabbreite 50mm: lieferbar in: echt Aluminium ummantelt und Aluminium-Edelstahlfinish ummantelt.

Schrankmaße:
 Breiten ab 400mm bis 1200mm,
 Höhen ab 500mm bis 2300mm.

Maßfertigung:
 in der Regel innerhalb von
 ca. 12-15 Werktagen.

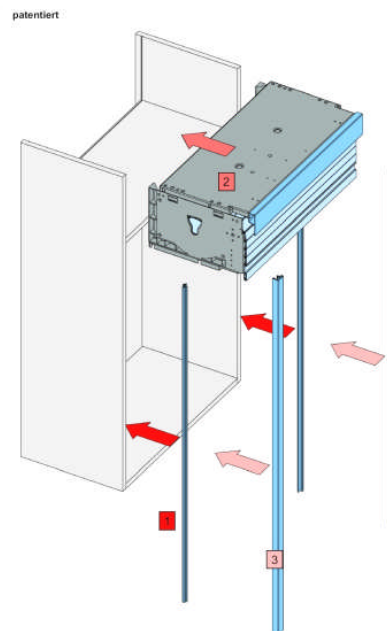

Modular **Type A mit Deckel**
 Deckel im Lieferumfang enthalten.

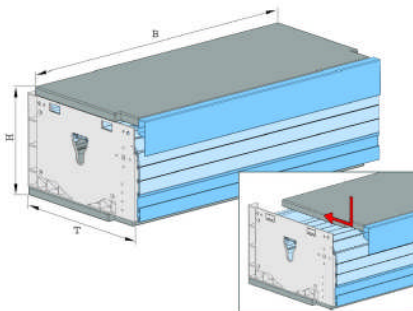

Modular **Type B ohne Deckel**
 kein Deckel im Lieferumfang enthalten.

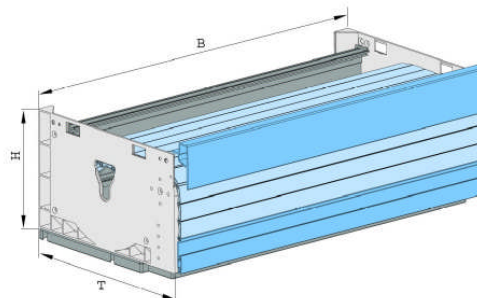

Modular Standard Träger Kunststoff, Stabbreiten 15,5mm und 25mm

Firmenstempel:

Ansprechpartner: _____
 Kommission: _____
 Liefertermin: _____
 Datum: _____
 Unterschrift: _____

Bestellung
 Anfrage

Stückzahl: _____ Stück
 Aufsatzschrank: Ja Nein
 Modul: Modul A Modul B
 Schrankhöhe: lichte Höhe _____ mm
lichte Schrankhöhe = Schrankhöhe gesamt - Plattenstärke (Ober- und/oder Unterboden)
 gesamte Höhe _____ mm

Trägermaterial Kunststoff

	Schrankhöhe bis (mm)	Schrankbreite (mm)	Modulhöhe H (mm)	Modultiefe T (mm)
Modul A	700	450 - 900	140,0	313
	940	450 - 900	156,5	313
	1400	400 - 1200	204,0	290
	2300	400 - 1200	256,0	290
Modul B	700	450 - 900	101,0	313
	940	450 - 900	120,0	313
	1400	400 - 1200	188,0	290
	2300	400 - 1200	240,0	290

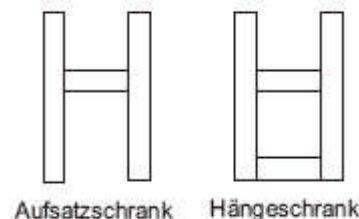

Schrankbreite: (Außenmaß) Breite: _____ mm
 Seitenstärke: 16 mm 19 mm

Jalousieprofil: Oberfläche: Schließleiste: Mittelgriffleiste: Führung: ohne Rücksprung

15,5 mm

- silber geprägt
- edelstahl geprägt
- schwarz geprägt
- weiß uni
- lichtgrau uni

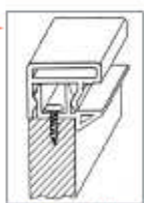
 SLA1 SLA2 SLA3 SLA4*1
 MGA2
 mit Rücksprung (3mm)

25 mm

- silber geprägt
- edelstahl geprägt
- Alu ummantelt
- Alu edelstahl ummantelt

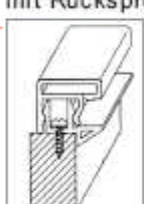
 SLB1** SLB2 SLB3**
 SLA1*3 SLA2*3 SLA3*3 SLA4*3
 MGB1

*1 maximal 600 mm Breite ** nur in ummantelt lieferbar ** nicht in ummantelt lieferbar

Modular Standard Träger Aluminium, Stabbreite 25mm

Firmenstempel:

Ansprechpartner: _____

Kommission: _____

Liefertermin: _____

Datum: _____

Unterschrift: _____

Bestellung

Anfrage

Stückzahl: _____ Stück

Aufsatzschrank: Ja Nein

Modul: Modul A Modul B

Schrankhöhe: lichte Höhe _____ mm
 (lichte Schrankhöhe = Schrankhöhe gesamt - Plattenstärke (Ober- und/oder Unterboden))
 gesamte Höhe _____ mm

Trägermaterial Aluminium

	Schrankhöhe bis (mm)	Schrankbreite (mm)	Modulhöhe H (mm)	Modultiefe T (mm)
Modul A	700	450 - 900	140,0	313
	940	450 - 900	156,5	313
	1400	400 - 1200	204,0	290
	2300	400 - 1200	256,0	290
Modul B	700	450 - 900	101,0	313
	940	450 - 900	120,0	313
	1400	400 - 1200	188,0	290
	2300	400 - 1200	240,0	290

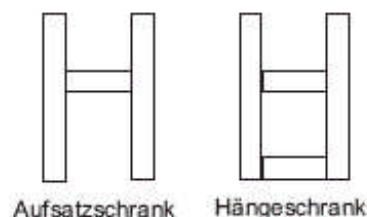

Aufsatzschrank

Hängeschranks

Schrankbreite: (Außenmaß) Breite: _____ mm

Seitenstärke: 16 mm 19 mm

Jalousieprofil: Oberfläche:

25 mm Alu ummantelt
 Alu edelstahl ummantelt

Schließeleiste:

SLB1
 SLB2
 SLB3

Führung:

ohne Rücksprung

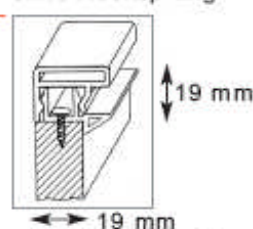

mit Rücksprung (3mm)

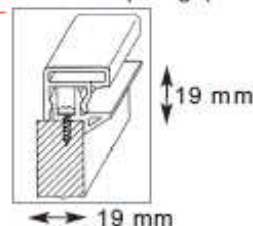

* max. Jalousienmattengröße 2,3 m² (gewichtsbedingt)

Modular Standard Träger Kunststoff, Stabbreite 50mm

Firmenstempel:

Ansprechpartner: _____

Bestellung

Kommission: _____

Anfrage

Liefertermin: _____

Datum: _____

Unterschrift: _____

Stückzahl: _____ **Stück**

Aufsatzschrank: Ja Nein

Modul: Modul A Modul B

Schrankhöhe: lichte Höhe _____ mm
lichte Schrankhöhe = Schrankhöhe gesamt - Plattenstärke (Ober- und/oder Unterboden)
 gesamte Höhe _____ mm

Trägermaterial Kunststoff

	Schrankhöhe bis (mm)	Schrankbreite (mm)	Modulhöhe H (mm)	Modultiefe T (mm)
Modul A	500 - 1500	450 - 900	204	313
Modul B	500 - 1500	450 - 900	168	313

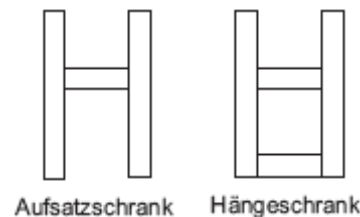

Schrankbreite: (Außenmaß) Breite: _____ mm

Seitenstärke: 16 mm 19 mm

Jalousieprofil: Oberfläche:

- 50 mm Alu ummantelt
 Alu edelstahl ummantelt

Schließeleiste:

- SLB1
 SLB2
 SLB3

Führung:

mit Rücksprung (3mm)

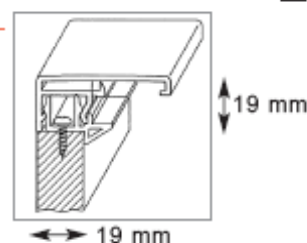

Modular Standard

Richtpreise für Breite 600mm x Höhe 1400mm

Gehäuse/Matte	Typ A/B	Stabbreite	Oberfläche	bis max. BxH	Listenpreis
KST/KST	A	15,5mm	Silber geprägt	1200x2300	426,60
			Edelstahl geprägt	1200x2300	426,60
			Schwarz geprägt	1200x2300	426,60
			Lichtgrau uni	1200x2300	394,20
			Weiss uni	1200x2300	394,20
KST/KST	B	15,5mm	Silber geprägt	1200x2300	405,00
			Edelstahl geprägt	1200x2300	405,00
			Schwarz geprägt	1200x2300	405,00
			Lichtgrau uni	1200x2300	372,60
			Weiss uni	1200x2300	372,60
KST/KST	A	25mm	Silber geprägt	1200x2300	426,60
			Edelstahl geprägt	1200x2300	426,60
			Alu ummantelt EV1	1200x2300	561,60
			Alu ummantelt Edelstahlfinish	1200x2300	561,60
KST/KST	B	25mm	Silber geprägt	1200x2300	405,00
			Edelstahl geprägt	1200x2300	405,00
			Alu ummantelt EV1	1200x2300	540,00
			Alu ummantelt Edelstahlfinish	1200x2300	540,00
KST/KST	A	50mm	Alu ummantelt EV1	900x1500	589,68
			Alu ummantelt Edelstahlfinish	900x1500	589,68
KST/KST	B	50mm	Alu ummantelt EV1	900x1500	567,00
			Alu ummantelt Edelstahlfinish	900x1500	567,00
Aluminium/Aluminium	A	25mm	Alu EV1	1200x2300 (2,3m ²)	702,00
			Alu Edelstahlfinish	1200x2300 (2,3m ²)	702,00
Aluminium/Aluminium	B	25mm	Alu EV1	1200x2300 (2,3m ²)	675,00
			Alu Edelstahlfinish	1200x2300 (2,3m ²)	675,00



Notizen

Modular auf Maß

Anfrage

Bestellung

Profiltyp : _____

Oberfläche : _____

Anzahl : _____ Stk.

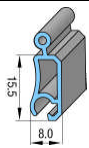
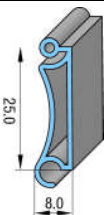
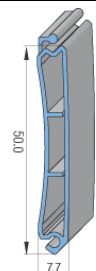
Profil 15,5mm	Profil 25mm	Profil 50mm
 <p>Oberflächen</p> <ul style="list-style-type: none"> <input type="radio"/> Silber geprägt <input type="radio"/> Edelstahl geprägt <input type="radio"/> schwarz <input type="radio"/> Weiß <input type="radio"/> lichtgrau 	 <p>Oberflächen</p> <ul style="list-style-type: none"> <input type="radio"/> Silber gepr. <input type="radio"/> Edelstahl gepr. <input type="radio"/> Alu ummantelt <input type="radio"/> Alu Edelstahl ummantelt 	 <p>Oberflächen</p> <ul style="list-style-type: none"> <input type="radio"/> Alu ummantelt <input type="radio"/> Alu Edelstahl ummantelt

Rolladen Modular - Außenmaße - bitte für jede Modulgröße ein Datenblatt ausfüllen – Danke.

LICHTE Schrankbreite in mm _____

Die Modul- Höhe und Tiefe ergibt sich aus der Gesamt- Höhe und Breite des Schrankes.

Modular A bei Schrankhöhe / Breite			
S-Höhe	S-Breite	M-Höhe	M-Tiefe
bis 700	450-900	140,0	313,0
bis 940	450-900	156,5	313,0
bis 1400	400-1200	204,0	290,0
bis 2300	400-1200	256,0	290,0

Modular B bei Schrankhöhe / Breite			
S-Höhe	S-Breite	M-Höhe	M-Tiefe
bis 700	450-900	101,0	313,0
bis 940	450-900	121,0	313,0
bis 1400	400-1200	188,0	290,0
bis 2300	400-1200	240,0	290,0

Griffleisten für Stab 15,5mm

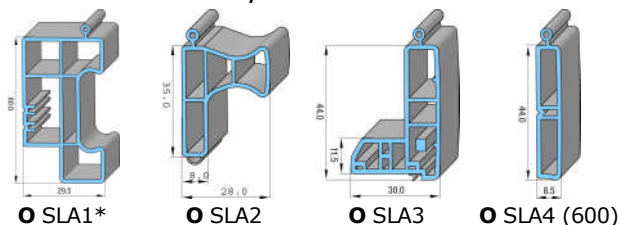

* SLA1 Rücksprung der Fachböden >19mm

Griffleisten für Stab 25 und 50mm

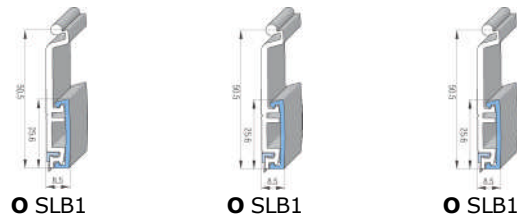

***Führungsprofil für**
 16mm Seite ohne und 19mm
 Seiten mit 3mm Rücksprung

***Führungsprofil für**
 19mm Seite ohne
 Rücksprung

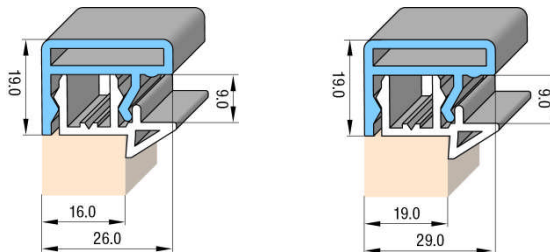

LICHTE Schrankhöhe in mm

Einsatz als

- Aufsatzschrank
- Hängeschrank

Schließung

- Hakenriegelschloß

Seitenstärke

- 16mm
- 19mm

***Führungsprofil Rücksprung (Fuge)**

- mit Rücksprung
- ohne Rücksprung

Notizen

**Möbel Jalousiematten Kunststoff
und Zubehör**

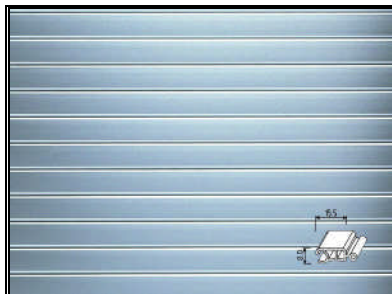

Programmauszug :

**Kunststoffmatten
Stabbreite 16 mm**

in Silber, edelstahl-finish, Grau, Weiß
und Schwarz

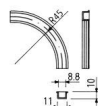

Bogenführung

zum Einfräsen und Aufschrauben

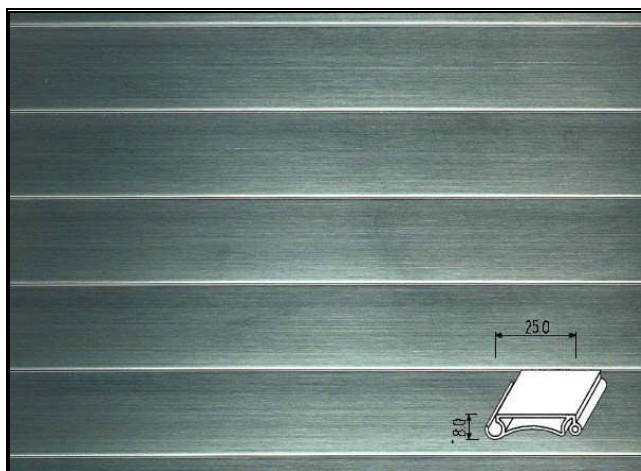

Kunststoffmatten Stabbreite 25 mm

in Silber und edelstahl-finish

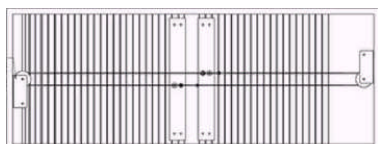

**Synchron-Beschlag für
vertikalen und horizontalen
Einsatz**

Listenpreise:

in Euro zzgl. gesetzlicher MwSt.

Konditionen :

bekannt oder auf Anfrage.

Lieferzeiten :

Standardartikel ab Lager,
Zwischenverkauf vorbehalten.

Art.-Nr.	Matten – Stabbreite	Maß B/Länge	Listenpreis
1241.1333	16mm, Silber	800 x 1200mm	219,20
1241.1783	16mm, Edelstahl	800 x 1200mm	222,80
1241.8064	16mm, Lichtgrau	800 x 1200mm	198,70
1241.8888	16mm, Weiß	800 x 1200mm	173,90
1240.1333	16mm, Silber	1200 x 1200mm	309,70
1240.1783	16mm, Edelstahl	1200 x 1200mm	315,10
1240.8064	16mm, Lichtgrau	1200 x 1200mm	278,90
1240.8888	16mm, Weiß	1200 x 1200mm	241,70



Abb. Silber

Art.-Nr.	Matten – Stabbreite	Maß B/Länge	Listenpreis
1212.1333	16mm, Silber	800 x 2000mm	358,90
1212.1783	16mm, Edelstahl	800 x 2000mm	364,90
1212.8064	16mm, Lichtgrau	800 x 2000mm	324,30
1212.8888	16mm, Weiß	800 x 2000mm	283,30
1211.1333	16mm, Silber	1200 x 2000mm	509,70
1211.1783	16mm, Edelstahl	1200 x 2000mm	518,70
1211.8064	16mm, Lichtgrau	1200 x 2000mm	458,40
1211.8888	16mm, Weiß	1200 x 2000mm	396,30

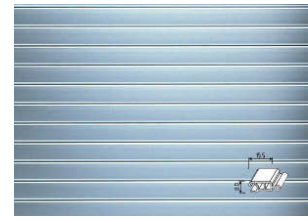

Abb. Edelstahl

Art.-Nr.	Beschreibung „ohne Schlossfräsung“	Maße	Listenpreis
1349.1333	Schließeiste, Silber	800x44x30mm	10,65
1349.1783	Schließeiste, Edelstahl	800x44x30mm	10,65
1349.8064	Schließeiste, Lichtgrau	800x44x30mm	10,65
1349.8888	Schließeiste, Weiß	800x44x30mm	10,65
1348.1333	Schließeiste, Silber	1200x44x30mm	13,29
1348.1783	Schließeiste, Edelstahl	1200x44x30mm	13,29
1348.8064	Schließeiste, Lichtgrau	1200x44x30mm	13,29
1348.8888	Schließeiste, Weiß	1200x44x30mm	13,29



Art.-Nr.	Beschreibung „mit Hakenriegelschloss“	Maße	Listenpreis
1216.1333	Schließeiste, Silber	800x44x30mm	28,57
1216.1783	Schließeiste, Edelstahl	800x44x30mm	28,57
1216.8064	Schließeiste, Lichtgrau	800x44x30mm	28,57
1216.8888	Schließeiste, Weiß	800x44x30mm	28,57
1215.1333	Schließeiste, Silber	1200x44x30mm	31,41
1215.1783	Schließeiste, Edelstahl	1200x44x30mm	31,41
1215.8064	Schließeiste, Lichtgrau	1200x44x30mm	31,41
1215.8888	Schließeiste, Weiß	1200x44x30mm	31,41
1268.4000.0000	Hakenriegelschloß, gleich s.	Dornmaß 22mm	22,42
1268.4001.0000	Hakenriegelschloß, versch. s.	Dornmaß 22mm	22,42

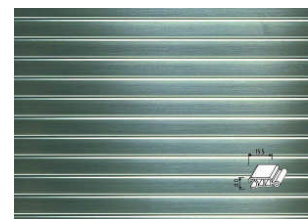

Hakenriegelschlösser als separate Artikel ohne Schließeiste.

Art.-Nr.	Beschreibung „mit Schließblech“	Maße	Listenpreis
1218.1333	Schließleiste, Silber	800x44x30mm	16,66
1218.1783	Schließleiste, Edelstahl	800x44x30mm	16,66
1218.8064	Schließleiste, Lichtgrau	800x44x30mm	16,66
1218.8888	Schließleiste, Weiß	800x44x30mm	16,66
1217.1333	Schließleiste, Silber	1200x44x30mm	21,24
1217.1783	Schließleiste, Edelstahl	1200x44x30mm	21,24
1217.8064	Schließleiste, Lichtgrau	1200x44x30mm	21,24
1217.8888	Schließleiste, Weiß	1200x44x30mm	21,24
1269.0000 5123	Schließblech sep. Gleiter rechts/links		3,34



Art.-Nr.	Beschreibung	Maße	Listenpreis
1214.1333	Schließleiste, Silber	800x35x25,5mm	10,65
1214.1783	Schließleiste, Edelstahl	800x35x25,5mm	10,65
1214.8064	Schließleiste, Lichtgrau	800x35x25,5mm	10,65
1214.8888	Schließleiste, Weiß	800x35x25,5mm	10,65
1213.1333	Schließleiste, Silber	1200x35x25,5mm	13,29
1213.1783	Schließleiste, Edelstahl	1200x35x25,5mm	13,29
1213.8064	Schließleiste, Lichtgrau	1200x35x25,5mm	13,29
1213.8888	Schließleiste, Weiß	1200x35x25,5mm	13,29
5120	Gleiter rechts		
5130	Gleiter links		



Abb. Silber

Art.-Nr.	Beschreibung	Maße	Listenpreis
1712.1333	Griffleiste, Silber	800x35x28mm	10,65
1712.1783	Griffleiste, Edelstahl	800x35x28mm	10,65
1713.1333	Griffleiste, Silber	1200x35x28mm	13,29
1713.1783	Griffleiste, Edelstahl	1200x35x28mm	13,29
5211	Gleiter rechts		
5212	Gleiter links		



Art.-Nr.	Beschreibung	Maße	Listenpreis
1224.1333	Abschlussleiste, Silber	800x44x23mm	10,65
1224.1783	Abschlussleiste, Edelstahl	800x44x23mm	10,65
1224.8064	Abschlussleiste, Lichtgrau	800x44x23mm	10,65
1224.8888	Abschlussleiste, Weiß	800x44x23mm	10,65
1223.1333	Abschlussleiste, Silber	1200x44x23mm	10,91
1223.1783	Abschlussleiste, Edelstahl	1200x44x23mm	10,91
1223.8064	Abschlussleiste, Lichtgrau	1200x44x23mm	10,91
1223.8888	Abschlussleiste, Weiß	1200x44x23mm	10,91

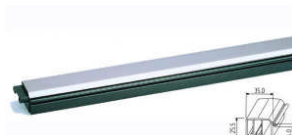

Art.-Nr.	Beschreibung	Maße	Listenpreis
1220.8064	Bogenführung, Lichtgrau	Radius 45°	2,24
1220.8891	Bogenführung, Schwarz	Fräsbreite 11mm,	2,24
1220.8076	Bogenführung, Beige	Frästiefe 10mm	2,24
1220.8888	Bogenführung, Weiß	* zum Einnuten	2,24
1220.8333	Bogenführung, Silber		2,54



Art.-Nr.	Beschreibung	Maße	Listenpreis
1219.8064	Führung, Lichtgrau	Länge 2500mm,	9,30
1219.8891	Führung, Schwarz	Fräsbreite 11mm,	9,30
1219.8076	Führung, Beige	Frästiefe 10mm	9,30
1219.8888	Führung, Weiß	* zum Einnuten	9,30
1219.8333	Führung, Silber		10,08
1225.	Trennstopfen		1,06



Art.-Nr.	Beschreibung	Maße	Listenpreis
1221.8064	Bogenführung, Lichtgrau	Einbau oben links	12,02
1221.8891	Bogenführung, Schwarz	oder unten rechts.	12,02
1221.8076	Bogenführung, Beige	Fräsbreite 11mm,	12,02
1221.8888	Bogenführung, Weiß	Frästiefe 10mm	12,02
		* zum Einnuten	



Art.-Nr.	Beschreibung	Maße	Listenpreis
1222.8064	Bogenführung, Lichtgrau	Einbau oben rechts	12,02
1222.8891	Bogenführung, Schwarz	oder unten links.	12,02
1222.8076	Bogenführung, Beige	Fräsbreite 11mm,	12,02
1222.8888	Bogenführung, Weiß	Frästiefe 10mm	12,02
		* zum Einnuten	





Art.-Nr.	Beschreibung	Maße	Listenpreis
1409.8064	Bogenführung, Lichtgrau	Radius 50°	2,46
1409.8891	Bogenführung, Schwarz	Höhe 11mm,	2,46
1409.8076	Bogenführung, Beige	Breite 21mm	2,46
1409.8888	Bogenführung, Weiß	* zum Aufschrauben	2,46



Art.-Nr.	Beschreibung	Maße	Listenpreis
1410.8064	Führung, Lichtgrau	Länge 2500mm,	12,94
1410.8891	Führung, Schwarz	Höhe 11mm,	12,94
1410.8076	Führung, Beige	Breite 21mm	12,94
1410.8888	Führung, Weiß	* zum Aufschrauben	12,94

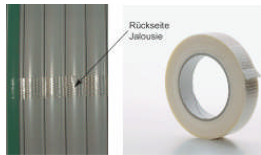

Art.-Nr.	Beschreibung	Maße	Listenpreis	
1242.0000	Filamentklebeband zur Fixierung der Mattenstäbe auf der Rückseite	Rolle 50m	6,60	

Art.-Nr.	Beschreibung	Maße	Listenpreis	
1293.0000	Gewichtsausgleichsbeschlag, min. / max. Jalousiebreite 216mm / 1000mm. Für Mattenlängen bis ca. 1800mm	Rollen - D 95mm Einbautiefe 16mm	33,23	

Art.-Nr.	Beschreibung	Maße	Listenpreis	
1875.0000	Hebemechanik „Smart-Lift“ für ca. 7kg / 10kg Mattengewicht. * vertikaler Jalousieverlauf	Mattenlänge		
1875.0001		bis ca. 1600mm bis ca. 2100mm	50,03 57,19	

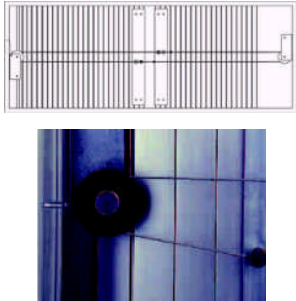
Art.-Nr.	Beschreibung	Maße	Listenpreis	
1874.0600	Synchron - Gewichtsausgleichsbeschlag. Gewichtsunabhängig für Matten bis max. Länge 2000mm.	Schrankbreiten		
1874.0900		bis 600mm bis 900mm	46,02 49,27	
1874.1200		bis 1200mm	55,95	

Firmenstempel:

Ansprechpartner: _____

Bestellung

Kommission: _____

Anfrage

Liefertermin: _____

Datum: _____

Unterschrift: _____

Typ 1

Profil 15,5 mm

Mögliche Oberflächenvarianten:

Aluminium ummantelt	9333
silber	1333
edelstahl	1783
schwarz	8891
lichtgrau	8064
weiß	8888

Typ 2

Profil 25 mm

Mögliche Oberflächenvarianten:

silber	1333
edelstahl	1783

Jalousiematten:

TYP	Einbauvariante (siehe S. 24/25)	Oberfläche	Maße		Menge	Preis / Stück
			Stablänge x Mattenlänge	bzw. lichte Korpusmaße		

Zubehör: (Schließleisten, Abschlussleisten, Führungsschienen, Gewichtsausgleichsbeschläge)

Artikel-Nummer	Bezeichnung	Oberfläche	Gegebenenfalls Maße	Menge	Preis / Stück

Konfektionierung auf Maß:

Tragen Sie Ihre Maße in das Bestellblatt auf Seite 26 ein.
Wir liefern Ihnen eine Jalousie auf Maß.

Fräsmaße für Führungsschiene:

11 mm Frästiefe
11 mm Fräsbreite (mit 11 mm Fräskopf)

Empfohlene Stablänge:

Bei horizontalem Jalousieverlauf bis 1200 mm.
Bei vertikalem Jalousieverlauf bis 800 mm.

Formeln zur Ermittlung der Jalousiemaße bei Konfektionierung:

Jalousiestablänge bzw. Mattenbreite:
Lichtes Korpusmaß + 16 mm
vertikaler und horizontaler Lauf

Mattenlänge – vertikaler Lauf:
Lichte Korpushöhe + 30 mm wenn
mit Hebemechanik 1402

mit Beschlag 1293.0000:
lichte Korpushöhe + lichte Korpus­tiefe

Mattenlänge – horizontaler Jalousielauf:
Lichte Korpusbreite + 30 mm

Zusätzliche Formeln zur Ermittlung der Jalousiemaße bei Eigenzuschnitt:

Schließleistenlänge = lichte Korpusmaß – 4 mm
(Maßangaben unverbindlich.
Änderungen vorbehalten.)

Jalousiemaß bei Führungsschiene
zum Aufschrauben =
lichtes Korpusmaß – 10 mm

Lackierung der Jalousien

Nur unifarbene Jalousien können lackiert werden.
Wir empfehlen die Jalousiematte über einen Radius auszubreiten und mit Lacken auf PUR-Basis zu lackieren. Durch das Ausbreiten der Jalousie wird erreicht, dass die innenliegenden Kanten der Jalousiestäbe mitlackiert werden. Eine Vorbehandlung mit Haftvermittler ist zwingend erforderlich.

Pflege

Die Jalousiematte kann mit Wasser und einem Schwammtuch gereinigt werden.
Die Innenseiten der Führungsschienen sollten vor dem Einbau der Jalousiematten mit einem Silikon- oder Teflonspray behandelt werden.
Dadurch wird der Lauf der Jalousie verbessert.

Um einen stabilen Lauf zu gewähren, empfehlen wir den Einsatz eines Gewichtsausgleichsbeschlages. (siehe Seite 31 und 32)

Horizontaler Jalousieverlauf

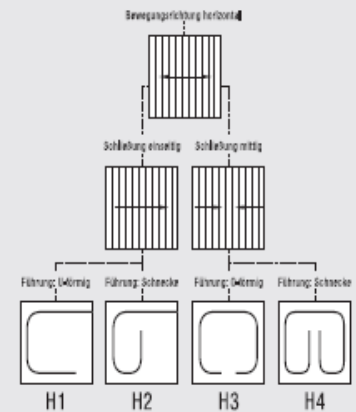

Einbauvarianten:
H1, H2, H3, H4

Vertikaler Jalousieverlauf

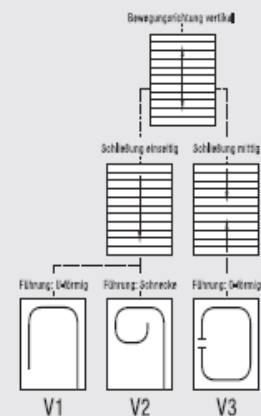

Einbauvarianten:
V1, V2, V3