



Clipo 16 Schiebetürbeschlag

die unsichtbare Dämpfung in der Schiene





Unsichtbarer Schiebekomfort



Unsichtbarer Schiebekomfort

Der Name EKU-CLIPO ist seit langem untrennbar mit hochwertigen und anspruchsvollen Schiebelösungen im leichten Möbelbau verbunden. Die Schweizer EKU AG hat nun die Produktfamilie mit dem EKU-CLIPO 16 inklusive Dämpfung um ein neues Highlight erweitert. Er ist die logische Weiterentwicklung des bekannten EKU-CLIPO 15, der sich dank seiner hervorragenden Eigenschaften wie exzellente Laufeigenschaften und hohen Schiebekomfort seit 1995 bestens am Markt etabliert hat.

Neu ist dabei das unsichtbare, komplett in die Laufschiene integrierte Dämpfungssystem inklusive Selbsteinzug mit Zuhaltung zum einen und ein auf 16 kg erhöhtes Maximalgewicht der Tür zum anderen.

Vergrößerte Rollen verhelfen dem jüngsten EKU-CLIPO Spross zu noch mehr Laufkultur. Die ausgefeilte Dämpfungsmechanik basiert auf einem von EKU entwickelten neuen Hydraulikdämpfer, der dafür sorgt, dass die Tür sanft stoppt und elegant in ihre Endposition fährt. Diese höchst effektive Technik schont das wartungsfreie Beschlagsystem. Der Dämpfungsmechanismus ist vollkommen in die Laufschiene integriert und somit komplett unsichtbar – ein ästhetischer Gewinn.

Mit dieser kompakten Lösung ist der EKU-CLIPO 16 einzigartig am Markt.

Einfache und schnelle Montage

Eine einfache und wirtschaftliche Montage zeichnet auch den neuen EKU-CLIPO 16 mit seinem optional einsetzbaren Dämpfungssystem aus. Das Gehäuse wird lediglich in eine 35 mm-Bohrung eingeschraubt. Der Laufwagen lässt sich werkzeuglos ins Gehäuse einclippen und ebenso einfach wieder demontieren. Die Laufschiene werden eingenetet oder aufgesetzt, die Führungsschiene wird ebenfalls eingenetet. Die Höhenjustierung der Türen erfolgt dann ganz komfortabel von Hand mit einem Drehrad.

Ein wertvolles Mitglied der EKU-CLIPO-Familie

Der EKU-CLIPO 16 profitiert von den vielen Pluspunkten der großen EKU-CLIPO-Familie. Wie EKU-CLIPO 10, 15, 25 und 35 ist auch er überall da das System der Wahl, wo es um kompakte Schiebelösungen im gehobenen Wohn- oder Office-Bereich geht.

Die flüsterleise Lauftechnik sorgt für ein Höchstmaß an Komfort. Verschiedene Designs eröffnen dem Planer eine unendliche Vielfalt von Möglichkeiten.



Schiebetürbeschlag für Holztüren

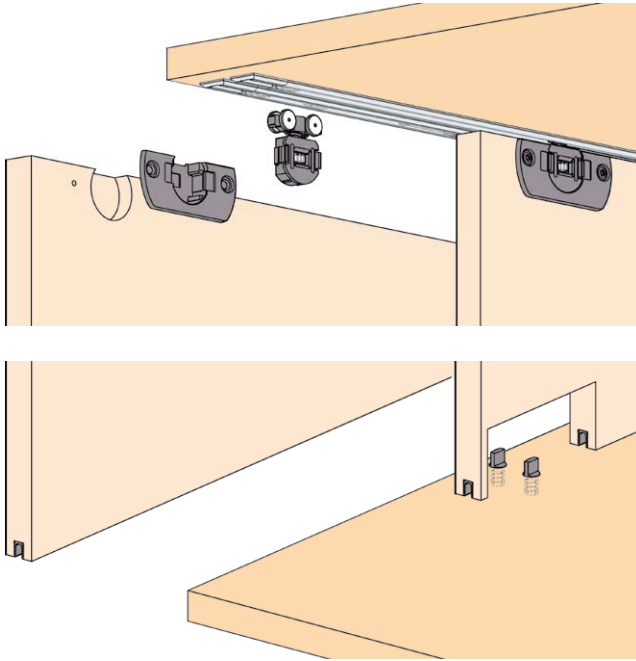

Schiebetürbeschlag CLIPO 16 SH IF

- Tragkraft: 16 kg
- System Laufschiene eingenetet
- keine Nut am Boden
- für Holztüren von 16-19 mm
- mit Clip-Laufwerk
- Dämpfung optional zum Einbau in der Schiene
- Innenliegende Front
- VPE = Stück



Artikel		2-türig	Bestell-Nr.	VPE
Beschlagset			6533 5700	1
Laufwerk		4x		
Stopper		2x		
Gehäuse		4x		
Bodenführung		2x		
Anschlag		1x		

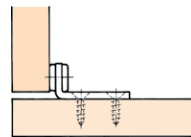
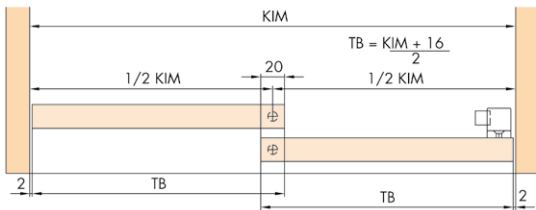

Einbaubeispiele

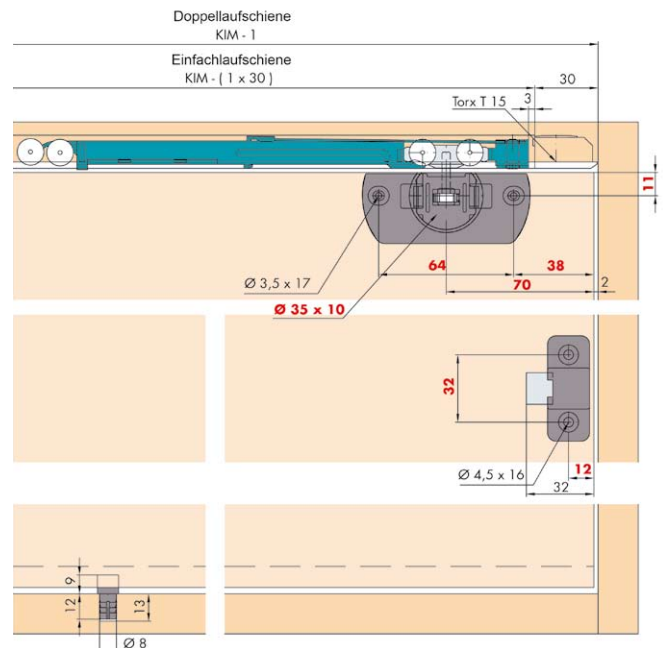
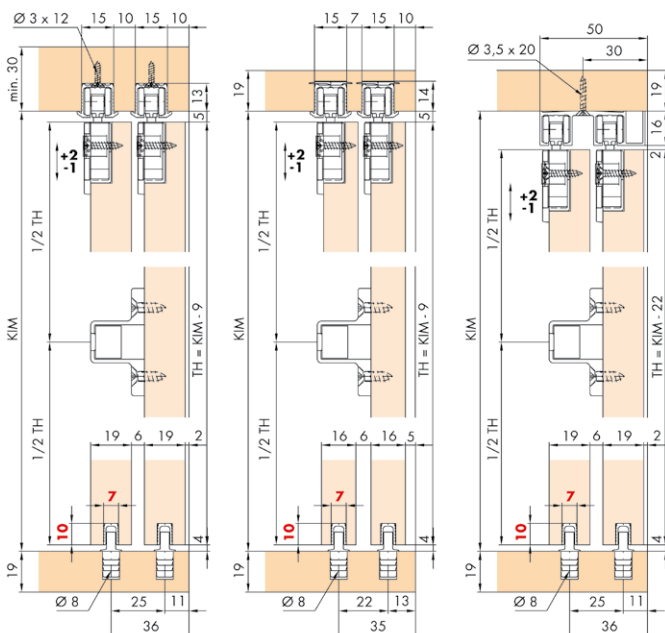

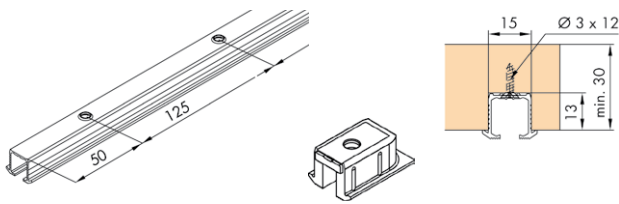

16 mm x 19 mm

Einfachlaufschiene, Alu gelocht, zum Schrauben

• VPE = Stück

Länge	Bestell-Nr.	VPE
2500 mm	6533 5800	1
3500 mm	6533 5801	1
6000 mm	6533 5802	1

Schienenendstück zum Schrauben	6533 5750	1
--------------------------------	-----------	---

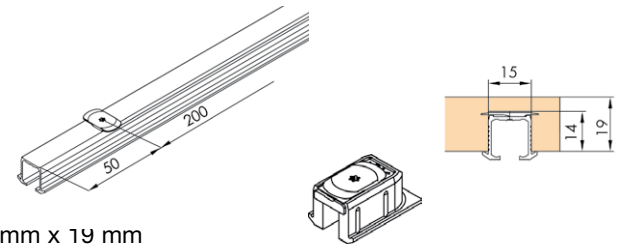

17 mm x 19 mm

Einfachlaufschiene, Alu gelocht mit Drehriegel
(nicht für Hartholz/MDF)

• VPE = Stück

Länge	Bestell-Nr.	VPE
2500 mm	6533 5806	1
3500 mm	6533 5807	1
6000 mm	6533 5808	1

Schienenendstück mit Drehriegel	6533 5751	1
---------------------------------	-----------	---

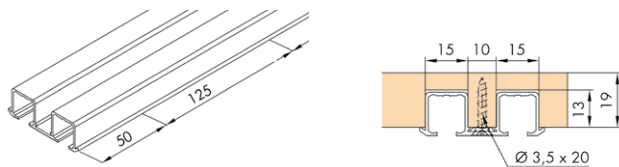

16 mm x 44 mm

Doppellaufschiene, Alu, gelocht, zum Schrauben

• VPE = Stück

Länge	Bestell-Nr.	VPE
2500 mm	6533 5803	1
3500 mm	6533 5804	1
6000 mm	6533 5805	1

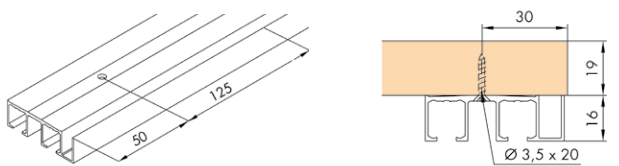

16 mm x 49 mm

Doppellaufschiene, Alu eloxiert, gelocht, zum Aufschauben

• VPE = Stück

Länge	Bestell-Nr.	VPE
2500 mm	6533 5812	1
3500 mm	6533 5813	1
6000 mm	6533 5814	1



10 mm x 7 mm

Führungsschiene, Kunststoff anthrazit, 7 mm

• VPE = Stück

Länge	Bestell-Nr.	VPE
2500 mm	6533 5013	1
3500 mm	6533 5014	1
6000 mm	6533 5015	1

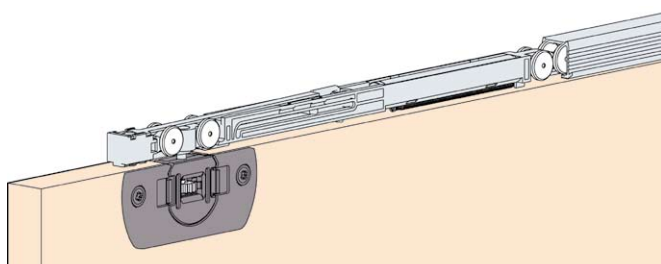

Clipo Dämpfung-Set

- für leisen und sanften Schiebekomfort bei 2-türigen Schränken
- Dämpfung wird in Laufschiene integriert
- für Dämpfung in Schliessrichtung
min. 260 - 1000 mm 1 Set bestellen
- für Dämpfung in Schliess- und Öffnungsrichtung
min. 480 - 1000 mm 2 Sets bestellen

Artikel	Bestell-Nr.	VPE
Dämpfungsset	6533 5760	1

Weitere Informationen auf Seite 7

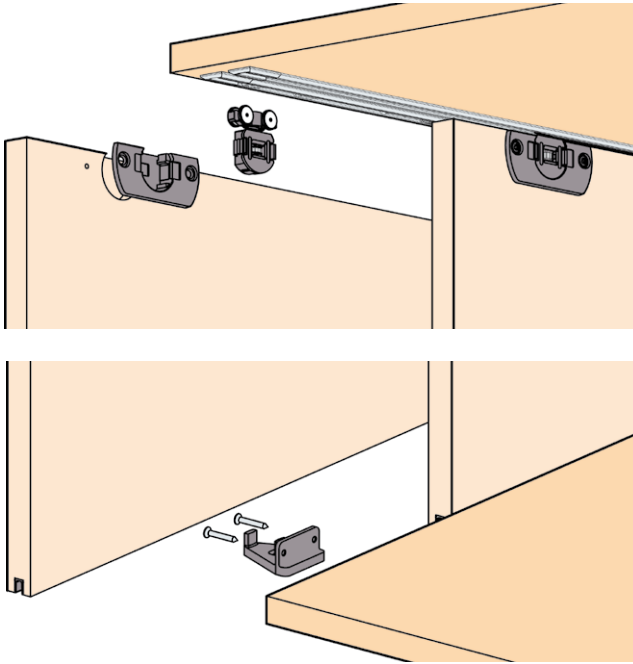

Schiebetürbeschlag CLIPO 16 SH MF

- Tragkraft: 16 kg
- Laufschiene eingenetet
- keine Nut am Boden
- ohne Blende
- mit Clip-Laufwerk
- für 2 Holztüren bis 16 kg
- VPE = Stück



Artikel		2-türig	Bestell-Nr.	VPE
Beschlagset			65335701	1
Laufwerk		4x		
Stopper		2x		
Gehäuse		4x		
Führungswinkel		1x		
Anschlag		1x		

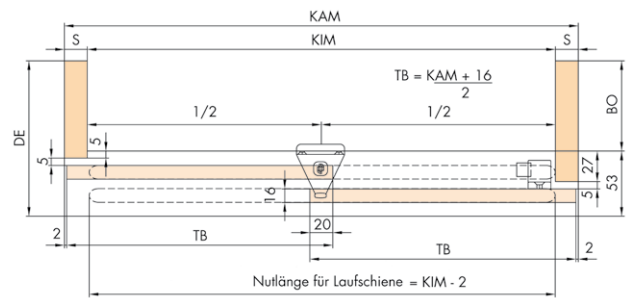
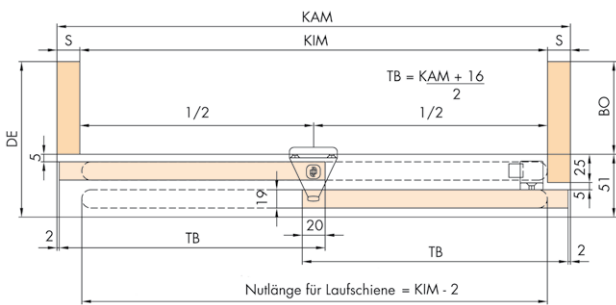

Einbaubeispiele

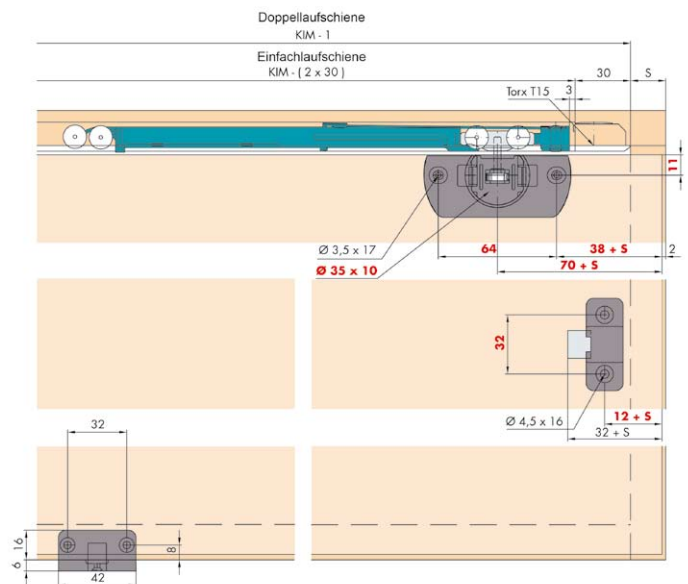
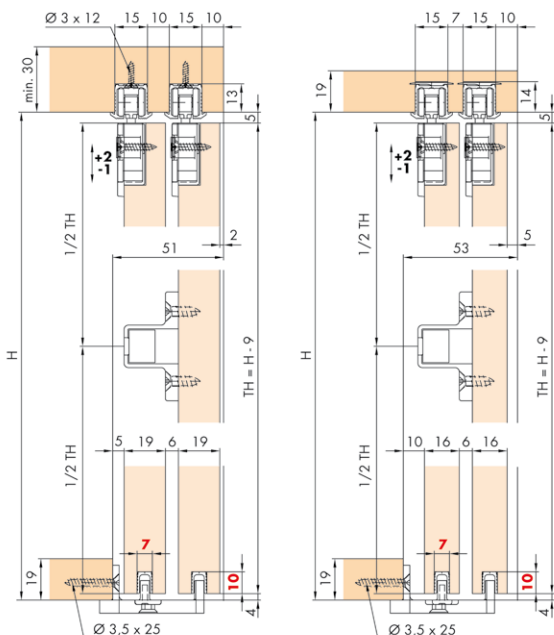

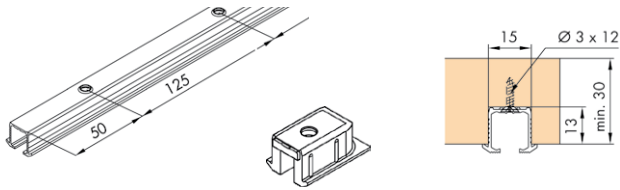

16 mm x 19 mm

Einfachlaufschiene, Alu gelocht, zum Schrauben

• VPE = Stück

Länge	Bestell-Nr.	VPE
2500 mm	6533 5800	1
3500 mm	6533 5801	1
6000 mm	6533 5802	1

Schienenendstück zum Schrauben	6533 5750	1
--------------------------------	-----------	---

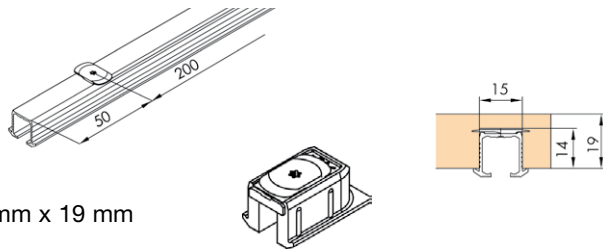

17 mm x 19 mm

Einfachlaufschiene, Alu gelocht mit Drehriegel
(nicht für Hartholz/MDF)

• VPE = Stück

Länge	Bestell-Nr.	VPE
2500 mm	6533 5806	1
3500 mm	6533 5807	1
6000 mm	6533 5808	1

Schienenendstück mit Drehriegel	6533 5751	1
---------------------------------	-----------	---

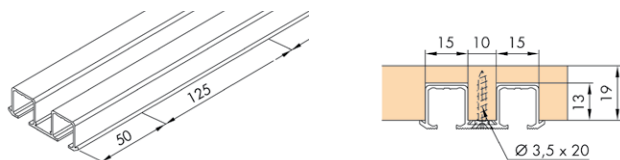

16 mm x 44 mm

Doppellaufschiene, Alu, gelocht, zum Schrauben

• VPE = Stück

Länge	Bestell-Nr.	VPE
2500 mm	6533 5803	1
3500 mm	6533 5804	1
6000 mm	6533 5805	1

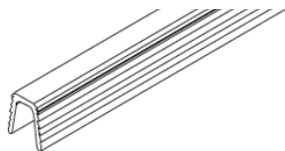

10 mm x 7 mm

Führungsschiene, Kunststoff anthrazit, 7 mm

• VPE = Stück

Länge	Bestell-Nr.	VPE
2500 mm	6533 5013	1
3500 mm	6533 5014	1
6000 mm	6533 5015	1

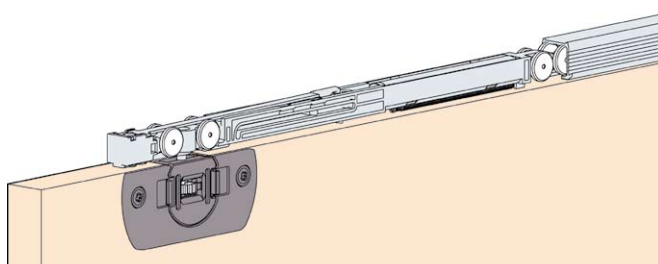

Clipo Dämpfung-Set

- für leisen und sanften Schiebekomfort bei 2-türigen Schränken
- Dämpfung wird in Laufschiene integriert
- für Dämpfung in Schliessrichtung min. 260 - 1000 mm 1 Set bestellen
- für Dämpfung in Schliess- und Öffnungsrichtung min. 480 - 1000 mm 2 Sets bestellen

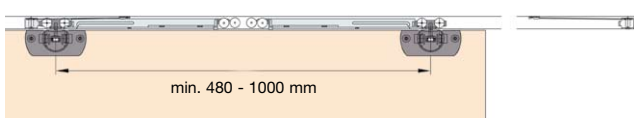
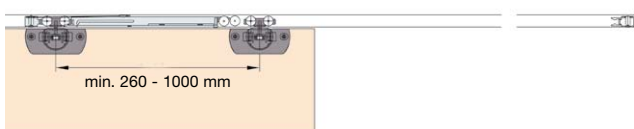

Artikel	Bestell-Nr.	VPE
Dämpfungsset	6533 5760	1

Einbaubeispiel

